

FRIMEC[®]
International

NÁVOD K POUŽITÍ A INSTALACI INFRA OVLADAČE FRG-57



OBSAH

Parametry dálkového ovladače	2
Provozní tlačítka	3
Kontrolky na LCD displeji	6
Pokyny k práci s tlačítky	7
Automatický provozní režim	7
Provozní režim chlazení/topení/ventilace	7
Odvlhčení	8
Nastavení směru proudění vzduchu	8
Časovač	9
Práce s dálkovým ovladačem	13

POZNÁMKA:

- Vzhled tlačítek odpovídá typickému modelu a může se mírně lišit od tlačítek zakoupeného modelu.
- Jednotka je vybavena všemi popsanými funkcemi. Jestliže jednotka nebude disponovat některou z funkcí, příslušné tlačítko na dálkovém ovladači nevyvolá žádnou reakci.
- V případě výrazných odlišností mezi popisem funkcí v návodu k použití dálkového ovladače a v návodu k použití klimatizační jednotky platí popis v návodu k použití klimatizační jednotky.

Parametry dálkového ovladače

Model	RG57A3/BGEF, RG57A2/BGEF, RG57B/BGE
Jmenovité napětí	3,0 V (suché baterie R03/LR03×2)
Dosah signálu	8 m
Provozní prostředí	-5 °C~ 60 °C

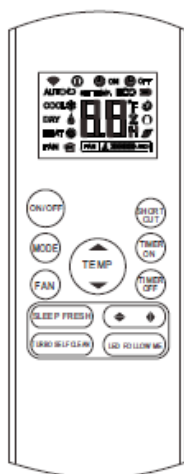

RG57A2/BGEF
(funkce FRESH není k dispozici)
RG57A3/BGEF

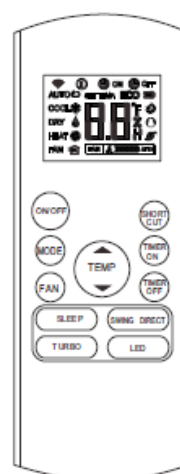

RG57B/BGE

Popis tlačítek

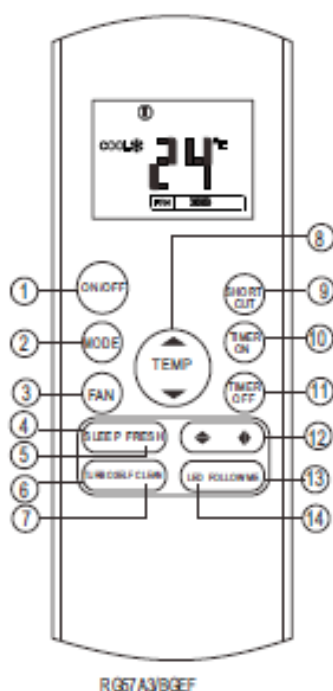

RG57A3/BGEF

- (1) **Tlačítko ON/OFF (ZAP/VYP)**
Tímto tlačítkem se ZAPÍNÁ a VYPÍNÁ klimatizační jednotka.
- (2) **Tlačítko MODE**
Tímto tlačítkem můžete změnit provozní režim klimatizační jednotky v tomto pořadí:
AUTO (automaticky)→COOL (chlazení)→DRY (odvlhčení)→HEAT (topení)→FAN (ventilace)
POZNÁMKA: nevybírejte režim HEAT (topení), jestliže máte stroj, který je určen výhradně k chlazení. Spotřebiče, které jsou určeny výhradně k chlazení, nepodporují režim topení.
- (3) **Tlačítko FAN**
Používá se k výběru rychlosti ventilátoru ve čtyřech krocích:
AUTO (automaticky)→LOW (nízká rychlost)→MED (středně vysoká rychlost)→HIGH (vysoká rychlost)
POZNÁMKA: Rychlost ventilátoru nelze nastavit v režimech AUTO (automaticky) a DRY (ovlhčení).
- (4) **Tlačítko SLEEP**
Zapnutí/vypnutí funkce spánku. Tímto způsobem lze zachovat příjemnou teplotu a ušetřit elektrickou energii. Tato funkce je k dispozici pouze v režimech COOL (chlazení), HEAT (topení) nebo AUTO (automaticky).
Podrobné informace o funkci spánku naleznete v návodu k použití klimatizační jednotky.
POZNÁMKA: jestliže jednotka pracuje v režimu SLEEP, režim se vypne v okamžiku, kdy stisknete tlačítko MODE, FAN SPEED nebo ON/OFF.
- (5) **Tlačítko FRESH** (platí pro model RG57A3/BGEF) – zapnutí/vypnutí funkce čištění vzduchu. Jestliže zapnete funkci FRESH, spustí se ionizátor/plazmový filtr prachu (podle modelu) a pomůže odstranit ze vzduchu pyl a nečistoty.
- (6) **Tlačítko TURBO**
Zapnutí/vypnutí funkce Turbo (vysoký výkon). Funkce Turbo umožní jednotce dosáhnout přednastavené teploty v režimech chlazení a topení v nejkratším možném čase (jestliže jednotka nepodporuje tuto funkci, nevyvolá stisknutí tohoto tlačítka žádnou odezvu).
- (7) **Tlačítko SELF CLEAN** (platí pro model RG57A3/BGEF) – zapnutí/vypnutí funkce samočištění

Popis tlačítek

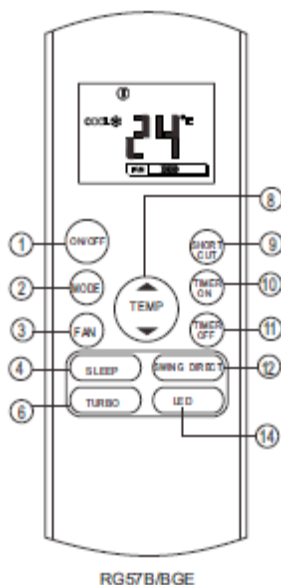

(8) Tlačítko NAHORU (▲)

Každým stisknutím tohoto tlačítka zvýšíte nastavení vnitřní teploty o 1 °C s maximálním nastavením 30 °C.

Tlačítko DOLŮ (▼)

Každým stisknutím tohoto tlačítka snížíte nastavení vnitřní teploty o 1 °C s minimálním nastavením 17 °C.

POZNÁMKA: regulace teploty není v režimu ventilace k dispozici.

(9) Tlačítko SHORTCUT

- Používá se k obnovení aktuálního nastavení nebo k obnovení předchozího nastavení.
- Jestliže stisknete tlačítko SHORTCUT při prvním připojení k napájení, jednotka začne pracovat v režimu AUTO, teplota se nastaví na 26 °C a ventilátor bude pracovat v automatickém režimu.
- Jestliže stisknete toto tlačítko, když bude zapnutý dálkový ovladač, systém se automaticky vrátí k předchozímu nastavení včetně provozního režimu, nastavení teploty, rychlosti ventilátoru a funkce spánku (jestliže byla aktivní).
- Jestliže stisknete toto tlačítko a přidržíte déle než 2 sekundy, systém automaticky obnoví aktuální provozní nastavení včetně provozního režimu, nastavení teploty, rychlosti ventilátoru a funkce spánku (jestliže byla aktivní).

(10) Tlačítko TIMER ON

Stisknutím tohoto tlačítka aktivujete čas automatického spuštění. Při každém stisknutí se zvýší nastavení automatického vypnutí o 30 minut. Jestliže dosáhne nastavený čas hodnoty 10,0, prodlouží se každým stisknutím čas automatického vypnutí o 60 minut. Pro zrušení funkce automatického zapnutí stačí nastavit čas automatického zapnutí na 0,0.

(11) Tlačítko TIMER OFF

Stisknutím tohoto tlačítka aktivujete čas automatického vypnutí. Při každém stisknutí se zvýší nastavení automatického vypnutí o 30 minut. Jestliže dosáhne nastavený čas hodnoty 10,0, prodlouží se každým stisknutím čas automatického vypnutí o 60 minut. Pro zrušení funkce automatického vypnutí stačí nastavit čas automatického vypnutí na 0,0.

Popis tlačítek

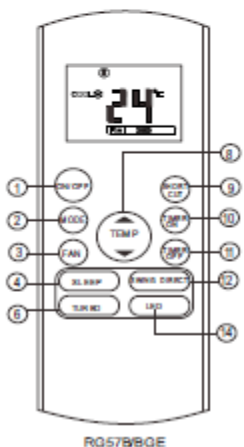
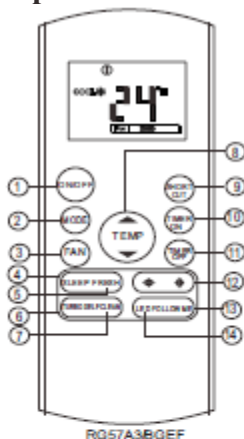

Kontrolky na LCD displeji

Informace se zobrazí po zapnutí dálkového ovladače.



- (12) **Tlačítko natočení lamel** (platí pro model RG57A3/BGEF)
Tlačítko se používá k vypnutí nebo spuštění svislého pohybu lamel nebo nastavení požadovaného směru proudění vzduchu doleva/doprava. Svislé lamely při každém stisknutí změni úhel natočení o 6 stupňů. Na jednu sekundu se zobrazí také oblast zobrazení teploty vnitřní jednotky. Jestliže tlačítko stisknete a přidržíte déle než 2 sekundy, zapne se funkce natočení svislých lamel. V oblasti zobrazení teploty vnitřní jednotky se zobrazí symbol IIII, čtyřikrát zabliká a potom se obnoví zobrazení nastavené teploty. Po vypnutí funkce natočení svislých lamel zůstane symbol LC zobrazen ještě další 3 sekundy.

Tlačítko natočení lamel (platí pro model RG57A3/BGEF)
Tlačítko se používá k vypnutí nebo spuštění vodorovného pohybu lamel nebo nastavení požadovaného směru proudění vzduchu nahoru/dolů. Lamely při každém stisknutí změni úhel natočení o 6 stupňů. Jestliže tlačítko stisknete a přidržíte déle než 2 sekundy, lamely se automaticky otočí nahoru a dolů.

Tlačítko SWING (platí pro model RG57B/BGE)

Tlačítko DIRECT (platí pro model RG57B/BGE)
Používá se ke změně pohybu lamel a k nastavení požadovaného směru proudění vzduchu ve vodorovném směru.
Při každém stisknutí se úhel lamel změni o 6 °. Používá se k vypnutí nebo spuštění funkce automatického natáčení vodorovných lamel.

- (13) **Tlačítko FOLLOW ME** (platí pro model RG57A3/BGEF)
Stisknutím tohoto tlačítka se zapne funkce Follow Me (řízení podle nastavené teploty) a na dálkovém ovladači se zobrazí skutečná teplota na daném místě. Dálkový ovladač bude odesílat tento signál v třiminutových intervalech, dokud znovu nestisknete tlačítko Follow Me. Jestliže klimatizační jednotka neobdrží během dalších 7 minut žádný signál, funkci Follow Me automaticky vypne.
- (14) **Tlačítko LED**
Vypnutí/zapnutí displeje vnitřní jednotky. Stisknutím tohoto tlačítka se vymaže zobrazení na displeji vnitřní jednotky, opětovným stisknutím se displej znovu zapne.

Zobrazení režimu

AUTO COOL DRY
HEAT FAN

Zobrazí se během přenosu dat.
Zobrazí se, jestliže bude zapnutý dálkový ovladač.
Zobrazení baterie (detekce nízkého stavu nabití)
Pro tuto jednotku není k dispozici

Zobrazí se, jestliže bude nastaven ČASOVAČ ZAPNUTÍ
Zobrazí se, jestliže bude nastaven ČASOVAČ VYPNUTÍ
Zobrazí se nastavená teplota nebo pokojová teplota; jestliže bude nastaven ČASOVAČ, zobrazí se nastavený čas.

Zobrazí se při provozu v režimu spánku.
Informace o tom, že klimatizační jednotka pracuje v režimu Follow Me
Pro tuto jednotku není k dispozici
Pro tuto jednotku není k dispozici

Informace o rychlosti ventilátoru

Nízká rychlost
Středně vysoká rychlost
Vysoká rychlost
Automatická rychlost ventilátoru

Poznámka:

Všechny kontrolky zobrazené na obrázku mají pouze informativní charakter. Během skutečného provozu jsou na displeji zobrazeny pouze příslušné symboly funkcí.

Práce s tlačítky

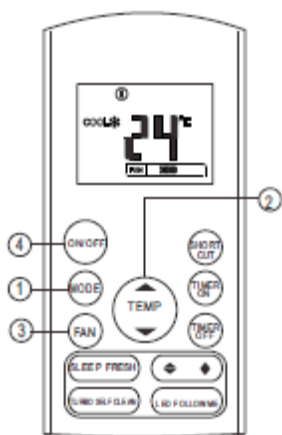
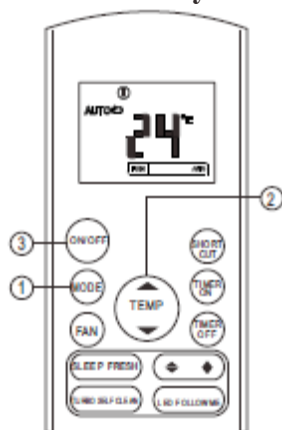

Práce s tlačítky

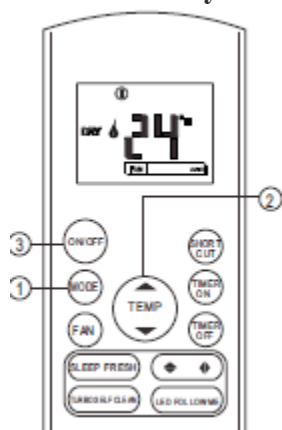

Automatický provozní režim

Zkontrolujte, zda je jednotka zapojena do sítě a zda je napájena elektrickou energií. Na displeji vnitřní jednotky začne blikat kontrolka PROVOZNÍ ČINNOSTI.

1. Stisknutím tlačítka **MODE** (režim) vyberte režim AUTO (automaticky).
2. Stisknutím tlačítka **NAHORU/DOLŮ** nastavte požadovanou teplotu. Teplotu je možné nastavit v rozsahu od 17 °C do 30 °C v krocích po 1 °C.
3. Stisknutím tlačítka **ON/OFF** (zap/vyp) zapněte klimatizační jednotku.

POZNÁMKA

1. V automatickém režimu může klimatizační jednotka nastavit režim chlazení, ventilace nebo topení podle snímání rozdílů mezi skutečnou teplotou v místnosti a nastavenou teplotou na dálkovém ovladači.
2. V automatickém režimu nemůžete přepínat rychlost ventilátoru. Rychlost ventilátoru je řízena automaticky.
3. Jestliže vám automatický režim nevyhovuje, můžete ručně vybrat požadovaný režim.

Režim chlazení/topení/ventilace

Zkontrolujte, zda je jednotka zapojena do sítě a zda je napájena elektrickou energií.

1. Stisknutím tlačítka **MODE** vyberte režim COOL (chlazení), HEAT (topení; pouze pro modely s chlazením a topením) nebo FAN (ventilace).
2. Stisknutím tlačítka **NAHORU/DOLŮ** nastavte požadovanou teplotu. Teplotu je možné nastavit v rozsahu od 17 °C do 30 °C v krocích po 1 °C.
3. Stisknutím tlačítka **FAN** (ventilátor) vyberte některou ze čtyř rychlostí ventilátoru: Auto (automaticky), Low (nízká rychlost), Med (středně vysoká rychlost) nebo High (vysoká rychlost).
4. Stisknutím tlačítka **ON/OFF** (zap/vyp) zapněte klimatizační jednotku.

POZNÁMKA

V režimu FAN (ventilace) není na dálkovém ovladači zobrazena nastavená teplota a nemůžete ani řídit teplotu v místnosti. V tomto případě je možné provést pouze kroky 1, 3 a 4.

Odvlhčení

Zkontrolujte, zda je jednotka zapojena do sítě a zda je napájena elektrickou energií. Na displeji vnitřní jednotky začne blikat kontrolka PROVOZNÍ ČINNOSTI.

1. Stisknutím tlačítka **MODE** (režim) vyberte režim DRY (odvlhčení).
2. Stisknutím tlačítka **NAHORU/DOLŮ** nastavte požadovanou teplotu. Teplotu je možné nastavit v rozsahu od 17 °C do 30 °C v krocích po 1 °C.
3. Stisknutím tlačítka **ON/OFF** (zap/vyp) zapněte klimatizační jednotku.

POZNÁMKA

V režimu odvlhčení nemůžete přepínat rychlost ventilátoru. Rychlost ventilátoru je řízena automaticky.

Nastavení směru proudění vzduchu

Tlačítky a pro natočení lamel upravte směr proudění vzduchu.

1. Směr nahoru/dolů můžete nastavit tlačítkem na dálkovém ovladači. Při každém stisknutí tohoto tlačítka se lamely natočí o 6 stupňů. Jestliže tlačítko stisknete a přidržíte déle než 2 sekundy, lamely se automaticky otočí nahoru a dolů.
2. Směr doleva/doprava můžete nastavit tlačítkem na dálkovém ovladači. Při každém stisknutí tohoto tlačítka se lamely natočí o 6 stupňů. Jestliže tlačítko stisknete a přidržíte déle než 2 sekundy, lamely se automaticky otočí nahoru a dolů.

POZNÁMKA: Jestliže natočíte nebo posunete lamely do polohy, která bude mít negativní vliv na účinnost chlazení nebo topení klimatizační jednotky, dojde k automatické změně směru natáčení/posunování.

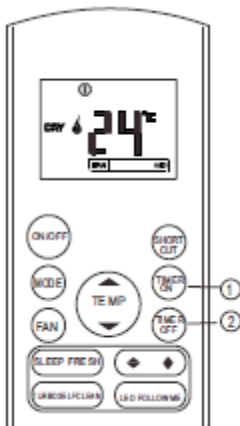

Provoz podle časovače

Stisknutím tlačítka TIMER ON můžete nastavit čas automatického spuštění jednotky. Stisknutím tlačítka TIMER OFF můžete nastavit čas automatického vypnutí jednotky.

Nastavení času automatického zapnutí.

1. Stiskněte tlačítko TIMER ON (časovač zapnutí). Na dálkovém ovladači se zobrazí TIMER ON (časovač zapnutí) a poslední nastavený čas automatického zapnutí a na LCD displeji se zobrazí symbol „H“. Nyní je možné znovu nastavit čas automatického spuštění jednotky.
2. Opětovným stisknutím tlačítka TIMER ON nastavíte požadovaný čas automatického spuštění. Při každém stisknutí tlačítka se nastavený čas zvýší o půl hodiny v intervalu 0 až 10 hodin a o jednu hodinu v intervalu 10 až 24 hodin.
3. Po nastavení časovače zapnutí odešle dálkový ovladač signál do klimatizační jednotky s prodlevou jedné sekundy. Po dalších asi 2 sekundách z displeje zmizí zobrazení symbolu „H“ a na LCD displeji se znovu zobrazí nastavená teplota.

Nastavení času automatického vypnutí.

1. Stiskněte tlačítko TIMER OFF (časovač vypnutí). Na dálkovém ovladači se zobrazí TIMER OFF (časovač vypnutí) a poslední nastavený čas automatického vypnutí a na LCD displeji se zobrazí symbol „H“. Nyní je možné znovu nastavit čas automatického vypnutí jednotky.
2. Opětovným stisknutím tlačítka TIMER OFF nastavíte požadovaný čas automatického vypnutí. Při každém stisknutí tlačítka se nastavený čas zvýší o půl hodiny v intervalu 0 až 10 hodin a o jednu hodinu v intervalu 10 až 24 hodin.
3. Po nastavení časovače vypnutí odešle dálkový ovladač signál do klimatizační jednotky s prodlevou jedné sekundy. Po dalších asi 2 sekundách z displeje zmizí zobrazení symbolu „H“ a na LCD displeji se znovu zobrazí nastavená teplota.

UPOZORNĚNÍ

Jestliže zapnete provozní režim časovače, dálkový ovladač ve stanovený čas automaticky odešle vnitřní jednotce signál časovače. Uchovávejte proto dálkový ovladač na místě, z kterého se signál bez problémů přenese do vnitřní jednotky. Efektivní provozní doba nastavená dálkovým ovladačem pro funkci časovače je omezena na tato nastavení: 0,5, 1,0, 1,5, 2,0, 2,5, 3,0, 3,5, 4,0, 4,5, 5,0, 5,5, 6,0, 6,5, 7,0, 7,5, 8,0, 8,5, 9,0, 9,5, 10, 11, 12, 13, 14, 15,16,17, 18, 19, 20, 21, 22, 23 a 24.

ČASOVAČ ZAPNUTÍ

(režim automatického zapnutí)

Funkce TIMER ON (časovač zap) se používá v případě, že potřebujete, aby se jednotka automaticky zapnula, než se vrátíte domů. Klimatizační jednotka se automaticky spustí a začne pracovat v nastavený časový okamžik.

Příklad:

Spuštění klimatizační jednotky za 6 hodin.

1. Stiskněte tlačítko TIMER ON (časovač zapnutí). Na displeji se zobrazí poslední nastavení času zapnutí a symbol „H“.
2. Po stisknutí tlačítka TIMER ON se na displeji dálkového ovladače zobrazí údaj „6:0H“.
3. Po uplynutí 3 sekund se na digitálním displeji znovu zobrazí údaj o teplotě. Kontrolka „TIMER ON“ (časovač zapnutí) zůstane zapnutá a funkce bude aktivní.

Příklad nastavení časovače

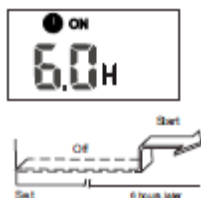

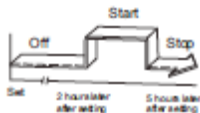
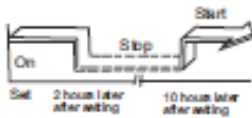

ČASOVAČ VYPNUTÍ

(režim automatického vypnutí)

Funkce TIMER OFF (časovač vypnutí) se používá v případě, že potřebujete, aby se jednotka automaticky vypnula poté, co se uložíte ke spánku. Klimatizační jednotka se automaticky vypne v nastavený časový okamžik.

Příklad:

Vypnutí klimatizační jednotky za 10 hodin.

1. Stiskněte tlačítko TIMER OFF (časovač vypnutí). Na displeji se zobrazí poslední nastavení času vypnutí a symbol „H“.
2. Po stisknutí tlačítka TIMER OFF se na displeji dálkového ovladače zobrazí údaj „10H“.
3. Po uplynutí 3 sekund se na digitálním displeji znovu zobrazí údaj o teplotě. Kontrolka „TIMER OFF“ (časovač vypnutí) zůstane zapnutá a funkce bude aktivní.

KOMBINOVANÝ ČASOVAČ

(nastavení časovače ZAPNUTÍ a VYPNUTÍ zároveň)

ČASOVAČ VYPNUTÍ → ČASOVAČ ZAPNUTÍ

(zapnuto → vypnutí → zapnutí činnosti)

Tato funkce se používá v případě, že potřebujete klimatizační jednotku vypnout poté, co ulehnete ke spánku, a znovu zapnout ráno, než se probudíte nebo se vrátíte domů.

Příklad:

Vypnutí klimatizační jednotky za 2 hodiny od nastavení a opětovné zapnutí za 10 hodin od nastavení.

1. Stiskněte tlačítko TIMER OFF (časovač vypnutí).
2. Opětovným stisknutím tlačítka TIMER OFF se na displeji časovače vypnutí zobrazí hodnota 2.0H.
3. Stiskněte tlačítko TIMER ON (časovač zapnutí).
4. Opětovným stisknutím tlačítka TIMER ON se na displeji časovače zapnutí zobrazí hodnota 10H.
5. Po uplynutí 3 sekund se na digitálním displeji znovu zobrazí údaj o teplotě. Kontrolka „TIMER OFF“ (časovač vypnutí) zůstane zapnutá a funkce bude aktivní.

ČASOVAČ ZAPNUTÍ → ČASOVAČ VYPNUTÍ

(vypnutí → spuštění → vypnutí provozu)

Tato funkce se používá v případě, že potřebujete klimatizační jednotku zapnout, než se probudíte, a vypnout poté, co opustíte dům.

Příklad:

Zapnutí klimatizační jednotky za 2 hodiny od nastavení a vypnutí za 5 hodin od nastavení.

1. Stiskněte tlačítko TIMER ON (časovač zapnutí).
2. Opětovným stisknutím tlačítka TIMER ON se na displeji časovače zapnutí zobrazí hodnota 2.0H.
3. Stiskněte tlačítko TIMER OFF (časovač vypnutí).
4. Opětovným stisknutím tlačítka TIMER OFF se na displeji časovače vypnutí zobrazí hodnota 5.0H.
5. Po uplynutí 3 sekund se na digitálním displeji znovu zobrazí údaj o teplotě. Kontrolky „TIMER ON“ (časovač zapnutí) a „TIMER OFF“ (časovač vypnutí) zůstanou zapnuté a funkce bude aktivní.

Manipulace s dálkovým ovladačem

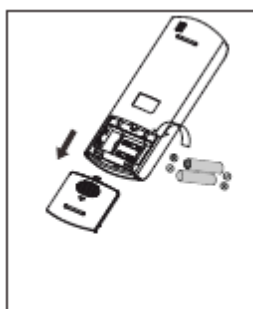
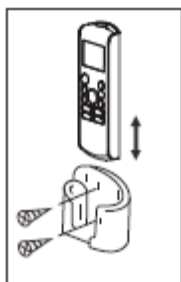

Umístění dálkového ovladače.

- Dálkový ovladač lze používat do vzdálenosti 8 metrů od spotřebiče. Ovladač musí mířit k přijímači. Příjem je potvrzen zvukovou signalizací.

VAROVÁNÍ

- Klimatizační jednotka nebude pracovat, jestliže budou závěsy, dveře nebo jiné předměty bránit přenosu signálu z dálkového ovladače do vnitřní jednotky.
- Zamezte políť dálkového ovladače kapalinou. Nevystavujte dálkový ovladač přímému slunečnímu záření, ani teplu.
- Jestliže bude přijímač infračerveného signálu na vnitřní jednotce vystaven přímému slunečnímu záření, nemusí klimatizace pracovat správně. Použijte závěsy k zakrytí přijímače před slunečními paprsky.
- Jestliže na dálkový ovladač budou reagovat jiné elektrické spotřebiče, tyto spotřebiče přemístěte nebo se poraďte s místním prodejcem.
- Nepouštějte dálkový ovladač na zem. Zacházejte s ním opatrně.
- Nepokládejte na dálkový ovladač těžké předměty, ani na něj nestoupejte.

Použití držáku na dálkový ovladač (volitelný prvek příslušenství)

- Dálkový ovladač můžete připevnit na stěnu nebo na sloup pomocí určeného držáku (není součástí dodávky, objednáva se zvlášť).
- Před montáží držáku dálkového ovladače zkontrolujte, zda klimatizační jednotka správně přijímá signály.
- Připevněte držák na dálkový ovladač dvěma šrouby.
- Dálkový ovladač zasunete nebo vyjmete z držáku posunutím ovladače nahoru nebo dolů.

Výměna baterií

Následující případy jsou známkou vybitých baterií.

Vyměňte použité baterie za nové.

- Po vyslání signálu nezazní zvukový signál potvrzující přijetí signálu.
- Zobrazení není dobře čitelné.

Dálkový ovladač je napájen dvěma suchými bateriemi

(R03/LR03X2), které jsou ukryty pod krytem v zadní části.

- (1) Vyjměte kryt vzadu na dálkovém ovladači.
- (2) Vyjměte použité baterie a vložte nové baterie; dbejte na správnou polaritu (+) a (-).
- (3) Vraťte kryt na své místo.

POZNÁMKA: Jakmile z dálkového ovladače vyjmete baterie, všechny naprogramované hodnoty se vymažou. Po vložení nových baterií je nutné dálkový ovladač znovu naprogramovat.

VAROVÁNÍ

- Nepoužívejte kombinaci starých a nových baterií nebo kombinaci různých typů baterií.
- Nenechávejte baterie v dálkovém ovladači, jestliže ovladač nebudete používat po dobu 2 nebo 3 měsíců.
- Nevyhazujte baterie do smíšeného komunálního odpadu. Tento odpad je nezbytné vyhazovat do tříděného odpadu.